

40 LED 1 100Hz

32 LED 2 100Hz
Full HD (1080)

32 LED 2 HD
ready

DVB Digital Video Broadcasting
HD Terrestre

HDMI High Definition Multimedia
Interface **HD**
ready

AVVERTENZE: Non coprire le feritoie di ventilazione e lasciare almeno 10 cm di aria attorno al TV.

Non installare il TV vicino a fonti di calore; nessuna sorgente di fiamma nuda, quali candele accese, dovrebbe essere posta sull'apparecchio.

Utilizzare il TV in luogo asciutto e proteggerlo dall'umidità (pioggia, schizzi, ecc.).

Per ragioni di sicurezza é opportuno spegnere tutte le sere il TV con l'interruttore e lasciare accessibile la spina rete.

In caso di lunghe assenze (vacanze ecc.), staccare la spina rete e l'antenna per cautelarsi contro i fulmini.

Per la pulizia del mobile e dello schermo, usare un panno leggermente inumidito con acqua. Non spruzzare direttamente sull'apparecchio e non usare detergenti aggressivi, solventi o alcool.

Manazza - manuale scannerizzato

ASSISTENZA TECNICA

Chiedere al centro regionale l'indirizzo del punto di assistenza autorizzato più vicino:

Lombardia	Milano - MIVAR - Tel. 02 83 60 351 - Via Bergognone, 65 Abbiategrosso (MI) - MIVAR - Tel. 02 94 990 501 - Via Dante, 45
Piemonte e Valle d'Aosta	Torino - DONDERI M. - Tel. 011 24 82 091 - Via Gubbio, 76/A
Veneto	Camin (PD) - PROCOM - Tel. 049 76 16 38 - Via Dell'Artigianato, 9
Trentino e Alto Adige	Bolzano - PROCOM - Tel. 0471 93 06 80 - Via B. Buozzi, 2/M
Friuli Venezia Giulia	Sagrado (GO) - CESSOLON FRANCO - Tel. 0481 99 292 - Via C. Battisti, 3
Emilia Romagna	Parma - LAERA GIANVITO - Tel. 0521 95 91 09 - Via La Spezia, 226 Bologna - RAPP. F.lli VICINELLI - Tel. 051 63 44 220 - Via Fontana, 10
Liguria	Sampierdarena (GE) - COSTANZO R. - Tel. 010 64 50 807 - Vico S. Barborino, 8/R
Toscana	Firenze - VI.RA. - Tel. 055 43 78 440 - Via Panciaticchi, 61
Marche	Ancona - CASAMASSIMA F. - Tel. 071 29 16 361 - Via L. Albertini, 36/F15 (Baraccola Sud)
Umbria	Ponte Felcino (PG) - MT Video di Teglucci M. - Tel. 075 69 10 610 - Via Val Di Rocco, 38
Lazio	Roma - C.T. Audio TV di Coveccia e De Luca - Tel. 06 78 21 728 - Via G. Costamagna, 62/64
Abruzzo e Molise	Pescara - AV CENTER - Tel. 085 45 49 544 - Via C. D'Ascanio, 5/9
Campania	Casoria (NA) - TECNOSERVICE - Tel. 081 75 98 614 - Via Zona Arpino, 103 n° 6/8
Puglia e Basilicata	Bari - RACANIELLO EMANUELE - Tel. 080 50 20 978 - Via Palmieri, 47/B
Calabria	Cosenza - SCALZI CARLO - Tel. 0984 79 33 68 - Via R, Montagna, 16
Sicilia	Palermo - IMAR - Tel. 091 40 34 00 - Viale Regione Siciliana, 1881/5
Sardegna	Sassari - ESSEVIDEO - Tel. 079 26 75 101 - Via Rockfeller, 28

mivar

www.mivar.it

ASSISTENZA TECNICA CENTRALE:
TEL. 02 94 990 501 FAX 02 94 990 249

DIREZIONE e PRODUZIONE:
Abbiategrosso (MI) - Via Dante, 45 - Tel. 02 94 990 1

ACCENSIONE TV : premere l'**INTERRUTTORE** (la spia rossa lampeggia per circa 10 secondi), poi premere il tasto verde **PROGR.** sul cruscotto, o uno dei tasti verdi sul telecomando, oppure il tasto rosso **ON/OFF**.

PREMESSA GENERALE: l'uso dei menu del **TV** è intuitivo, in questa istruzione saranno date le spiegazioni principali; approfondire l'uso del **TV** con la pratica seguendo anche la spiegazione che compare sulla parte bassa dei menu a video.

INSTALLAZIONE :

alla prima installazione apparirà questa schermata:



1 LINGUA

Il **TV** è impostato sulla lingua italiano. Premendo il tasto **OK** si passa alla schermata successiva visibile sotto.

N.B.: se si vuole cambiare la lingua, dopo aver completato l'installazione vedere al punto **15** la voce **Lingua**.

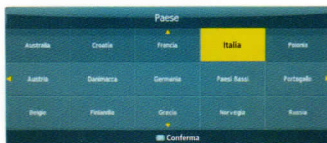

2 NAZIONE

Se non occorre modificare la scelta della nazione (**Italia**) in cui ci si trova, premendo il tasto **OK** si avvia la Sintonia automatica Canali ed apparirà la schermata successiva.



3 RICERCA

Durante la fase di ricerca, che dura circa 8 minuti, viene indicato via via lo stato di avanzamento con i valori della percentuale, della frequenza del segnale, del numero dei programmi trovati fino a quel momento, prima quelli Analogici (ATV), poi quelli Digitali (DTV).

È possibile eventualmente passare direttamente alla ricerca dei canali digitali premendo il tasto **MENU**, oppure interrompere la procedura con il tasto **EXIT**: in questo caso vengono memorizzati solo i canali trovati fino a quel momento.

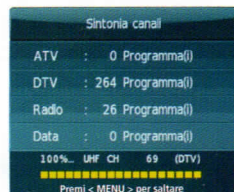

4 RICERCA CONCLUSA

Arrivati al 100% della scansione delle frequenze **TV** (vedi figura a lato), si può vedere il numero dei canali trovati e memorizzati, sia Analogici che Digitali, comprese le trasmissioni **Radio**. I canali nazionali principali, dotati di codice di posizionamento (LCN), si troveranno già nell'ordine prestabilito, **RAI 1** in prima posizione, **RAI 2** in seconda, **RAI 3** in terza ecc.

Al termine automaticamente il **TV** si posiziona sul programma 1.

FIANCO DESTRO
DEL TV

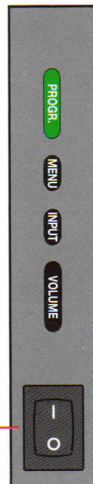



5 LISTA CANALI

Premendo sul telecomando il tasto **OK**, compare la Lista canali che sono stati memorizzati automaticamente dal TV. In questa lista prima compaiono i canali digitali (DTV), poi quelli analogici (ATV), poi le stazioni radio. Muovendosi con le frecce **↕** si seleziona il programma che si desidera vedere, poi confermando con il tasto **OK** si visualizza il programma voluto o si ascolta la trasmissione radio voluta.

USO DEI MENU PRINCIPALI

6 CANALI TV

Premendo il tasto **MENU** compare sempre il menu qui a sinistra. Usare le frecce **↔** per passare agli altri menu principali.

Il menu **CANALI TV** qui a fianco consente di:

- Ripetere una eventuale installazione completa di tutti i canali, che nel frattempo possono essere cambiati, procedendo come nel punto 2;
- Eseguire una ricerca manuale Digitale;
- Eseguire una ricerca manuale Analogica;
- Ordinare in una sequenza diversa i programmi ATV;
- Informazioni sull'emittente, il canale e la qualità del segnale;
- Avere informazioni sulla Common Interface (CI), della CAM e della tessera nel caso presenti, per la ricezione anche dei canali digitali a pagamento.
- L'installazione con LCN Sì, consente la numerazione automatica dei programmi secondo il numero assegnatogli.



7 SINTONIA MANUALE DIGITALE

Partendo dal menu **CANALI TV**, premendo la freccia **↓** evidenziare Sint. manuale DTV. Premendo il tasto **OK**, digitare il numero di canale desiderato, oppure con le frecce **↔**, trovare un numero di canale con un livello di segnale sufficiente indicato dai pallini che appaiono sulla barra di livello del segnale e premere **OK** per avviare la ricerca.

Eventuali nuovi canali trovati saranno memorizzati.



8 SINTONIA MANUALE ANALOGICA

Partendo dal menu **CANALI TV**, premendo la freccia **↓** evidenziare Sint. manuale ATV. Premendo il tasto **OK** e continuando con le frecce **↔**, selezionare un numero di programma da memorizzare, nuovo o da riscrivere, spostarsi sulla riga **Ricerca**, avviare la scansione avanti (**→**) o indietro (**←**) fino ad arrivare al canale desiderato e con il tasto colorato rosso salvare l'operazione. Eventualmente ripetere la procedura per altri programmi, oppure premere il tasto **EXIT** per terminare.



9 MODIFICA PROGRAMMI DIGITALI

Nella modalità DTV, partendo dal menu **CANALI TV**, premendo la freccia **↓** evidenziare Modifica programmi. Premendo il tasto **OK** è possibile selezionare con le frecce **↕** i programmi da escludere (Salta) premendo il tasto colorato blu, oppure premendo il tasto **FAV** (compare il simbolo cuore) inserire quei programmi nella lista dei favoriti.

Per modificare la posizione di un programma, selezionarlo con le frecce **↕** premere il tasto colorato giallo e digitare il numero della nuova posizione voluta (appare il numero nella striscia gialla) e premere **OK** per confermare. Se invece si vuole cancellare un programma, selezionarlo e premere il tasto colorato rosso.





10 MODIFICA PROGRAMMI ANALOGICI

Nella modalità ATV, partendo dal menu CANALI TV, fare le stesse operazioni del punto 9 per i programmi da escludere o da mettere nella lista favoriti. Le stesse operazioni del punto precedente valgono anche per modificare la posizione di un programma o per cancellare un programma. Volendo invece rinominare un programma analogico, selezionarlo con le frecce \uparrow \downarrow , premere il tasto colorato verde e con le frecce \leftarrow \rightarrow scegliere la lettera desiderata per comporre un nome. Usare le frecce \leftarrow \rightarrow per spostare il cursore sul carattere vicino e continuare così fino a comporre il nome voluto.



11 IMMAGINE

Nel menu IMMAGINE, premendo il tasto **OK**, si seleziona Modalità immagine, poi con le frecce \leftarrow \rightarrow si possono scegliere quattro impostazioni diverse: Utente, Dinamico, Standard, Film.

In ogni singola modalità ci sono diversi valori di Contrasto, Luminosità, Colore e Nitidezza.

Nella posizione Utente è possibile, spostandosi con le frecce \uparrow \downarrow , selezionare la regolazione che si vuole variare e modificarne il valore con le frecce \leftarrow \rightarrow .

La Modalità immagine e le regolazioni utente possono essere scelte per ognuno degli ingressi del TV (DVT, ATV, SCART, ecc.).



12 TINTA

Nel menu IMMAGINE, premendo più volte la freccia \downarrow , si seleziona la modalità Temperatura colore, ripremendo si seleziona Formato, ripremendo ancora Riduz. Disturbi.

In Temperatura colore si possono scegliere quattro impostazioni: Medio, Caldo, Utente (dove è possibile variare i valori di Rosso, Verde, Blu) e Freddo.

Nel Formato è possibile scegliere tra Auto, 4:3, 16:9, Zoom 1, Zoom 2.

In Riduzione Disturbi è possibile scegliere tra: Predefinito, Alto, Medio, Basso, oppure mettendo NO, disabilitarla.



13 SUONO

Nel menu SUONO, premendo il tasto **OK**, si seleziona la riga Modalità suono, poi con le frecce \leftarrow \rightarrow si possono scegliere cinque impostazioni diverse: Standard, Musica, Film, Sport, Utente.

In ogni singola modalità ci sono diversi valori dei toni Acuti e Bassi.

Nella posizione Utente è possibile, spostandosi con le frecce \uparrow \downarrow , selezionare le varie voci per creare una impostazione preferita.

La Modalità suono e le regolazioni utente possono essere scelte per ognuno degli ingressi del TV (DTV, ATV, SCART, ecc.).

Sulla riga Cuffia, lasciando Si, se si inserisce una cuffia gli altoparlanti verranno esclusi. Premendo **OK** si commuta sul NO, così facendo si può ascoltare dalla cuffia e dagli altoparlanti contemporaneamente.



14 ORA

Nel menu ORA è possibile verificare le informazioni sul Giorno/Mese e Ora correnti ed impostare scendendo sull'ultima riga il fuso orario di riferimento a seconda della nazione.

Inoltre in questo menu sulla riga Ora Off si può settare l'ora di spegnimento del TV con diverse opzioni visibili sullo schermo, l'ora di accensione (Ora On) con diverse opzioni visibili sullo schermo e l'autospegnimento (Timer di spegnimento) regolabile da 10 minuti a 240 minuti.

La riga Autospegnimento permette lo spegnimento del TV scegliendo tra le diverse opzioni: 3 ore, 4 ore, 5 ore, oppure NO.



15 IMPOSTAZIONI

Se si vuole cambiare la lingua ai menu, premere **OK** e selezionare la lingua desiderata. Nella seconda riga, Lingue audio, premendo **OK**, agendo con le frecce **↕** si può selezionare la lingua di ascolto primaria e secondaria e selezionare (qualora venga trasmessa dalla stazione ricevuta) la lingua desiderata. Nella terza riga, Lingua sottotitoli, premendo il tasto **OK**, agendo con le frecce **↕** si può selezionare la lingua dei sottotitoli primaria e secondaria. Sulla riga ECO Modalità (riduzione del consumo), si può scegliere tra: Basso, Medio, Alto (in questa posizione il TV diminuisce il consumo anche del 40%). La riga Permanenza OSD permette di scegliere il tempo di permanenza delle scritte OSD sullo schermo.



16 BLOCCA

Per entrare nel menu BLOCCA, il TV richiede la password di accesso. La password di fabbrica è 0000 e se digitata permette di fare queste operazioni: In Blocca Sistema, è possibile bloccare tutte le funzioni del menu CANALI TV. In Cambia password, premendo il tasto **OK** è possibile per l'utente inserire una propria password (annotarla in modo sicuro per altri richiami). In Blocca canali, premendo il tasto **OK** è possibile bloccare la visione di un canale ed eventualmente, poi, sbloccarlo. In Controllo genitori è possibile sui canali digitali (DTV) per adulti, bloccare la visione di programmi in base all'età. In Ripristinare impostazioni è possibile riportare il TV alle condizioni iniziali. Sull'ultima riga si vede la versione software del TV in uso.



17 BLOCCA CANALI

Partendo dal menu BLOCCA, premendo il tasto **OK** e digitando la password, evidenziando poi la riga Blocca canali ripremendo il tasto **OK** compare la schermata a sinistra. Con le frecce **↕** è possibile selezionare un canale e bloccarne la visione premendo il tasto colorato verde (compare il simbolo lucchetto). A questo punto se si richiamano uno o più canali che sono stati bloccati con il lucchetto, il TV richiede di inserire la password per consentire la visione. Per poter vedere di nuovo i canali bloccati, ritornare in Blocca canali e togliere il lucchetto con il tasto colorato verde.



18 FAVORITI

Premendo il tasto **FAV** compare l'elenco dei programmi preferiti. Questa funzione permette di visualizzare i programmi precedentemente selezionati dall'utente e contraddistinti dal simbolo del cuore accanto al nome del programma. Una volta visualizzata la lista, muoversi con le frecce **↕** per scegliere il programma voluto e premere **OK** per visualizzarlo. Nei dieci secondi successivi in cui la lista è ancora presente, è possibile fare altre selezioni in modo da scegliere il programma che più interessa in quel momento.



19 SORGENTE (collegamenti esterni)

Premendo il tasto **INPUT** compare la lista delle sorgenti Audio/Video disponibili. Le prime due voci sono i canali Digitali (DTV) e Analogici (ATV) memorizzati dal TV stesso. Le altre selezioni possibili sono ingressi esterni tramite le varie prese del TV sul retro o sul fianco e consentono di visualizzare immagini e suoni provenienti da apparecchi esterni collegati al TV tramite appositi cavi non in dotazione. Una volta visualizzata la lista, muoversi con le frecce **↕** per scegliere la sorgente voluta e premere **OK** per visualizzarla.



20 EPG

In modalità DTV, premendo il tasto **EPG**, compare sullo schermo la Guida Elettronica dei Programmi. La guida si presenta come una tabella con l'elenco delle trasmissioni delle varie stazioni TV esplorabile con le frecce **↑ ↓**. Per utilizzare le funzioni dell'EPG usare i tasti visualizzati in basso sulla schermata.

21 RESET DEL TV

ATTENZIONE: L'operazione riporta il TV ai valori di fabbrica

Questa operazione comporta la perdita di tutti i programmi già memorizzati, dei settaggi del menu IMMAGINE, del menu SUONO, del menu ORA, del menu IMPOSTAZIONI e del menu BLOCCA, riporta in pratica il TV ai valori di fabbrica. Partendo dal menu BLOCCA, premendo il tasto **OK** e digitando la password poi evidenziando la riga Ripristinare impostazioni, ripremendo il tasto **OK**, compare la schermata a sinistra con la scritta "Sei sicuro?".

Questa scritta chiede la conferma se si vuole effettivamente resettare il TV. Se si conferma sul SI con la freccia **←**, dopo alcuni secondi si presenta la schermata raffigurata al punto 1 e ripartire da lì.

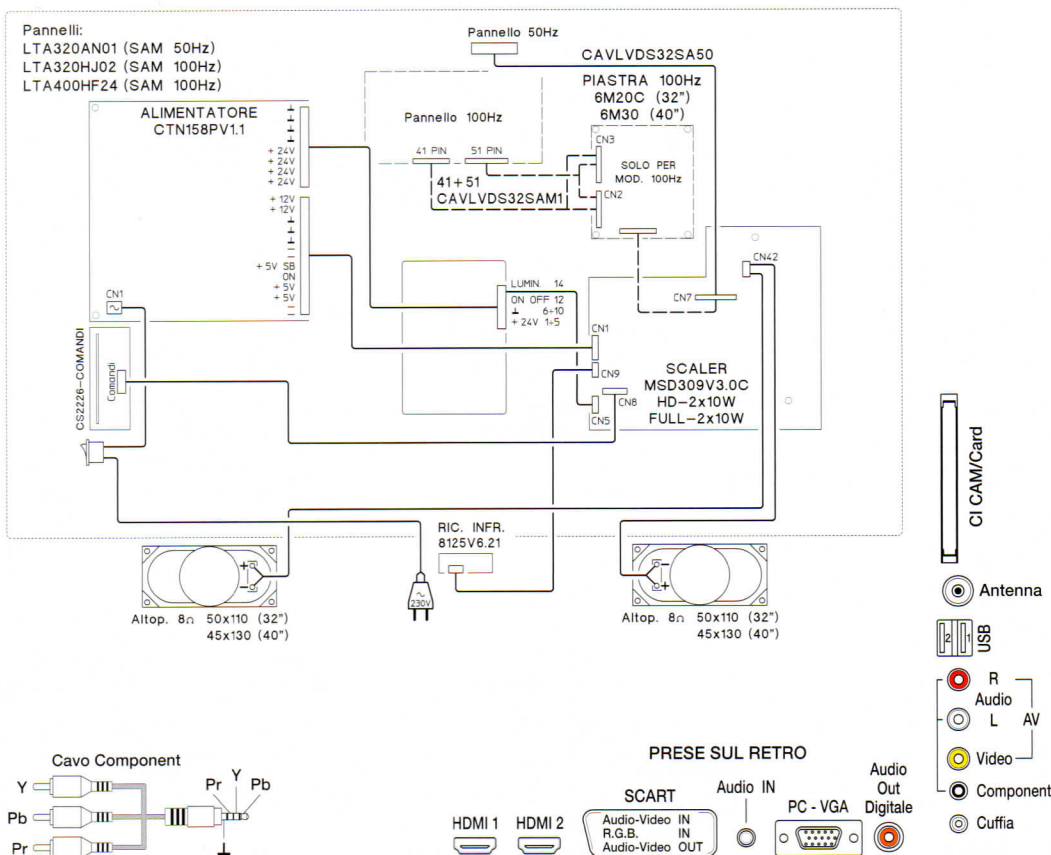
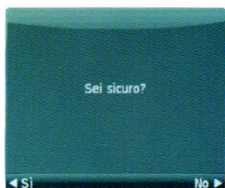

TELECOMANDO W1

Richiamano direttamente i **programmi** memorizzati da **1 a 0**. Per i programmi da **10 a 99** o oltre il **100** premere rapidamente la seconda o la terza cifra.

In **televideo** compongono il numero di pagina desiderata.

Commuta in sequenza le varie tonalità di audio.

Premuto una volta compare il **televideo (TVD)**, ripremuto fa il mix. Premuto la terza volta ritorna in TV. Il N° di pagina si compone con i tasti da **1 a 0**. In **USB** fa play o pausa.

In **TV** fa il fermo immagine. In **televideo** ferma la pagina interessata (compare \equiv). Ripremere **Stop** per sbloccare.

Commuta Stereo/Mono in ATV. In **digitale** compare l'opzione Lingue audio.

In **televideo** consente la visione del programma TV.

Fa comparire il menu a video. Nei sottomenu torna indietro.

Fa comparire la guida dei programmi digitali.

Seleziona gli ingressi: **DTV, ATV, SCART, Component, PC-RGB, HDMI 1, HDMI 2, AV, USB**.

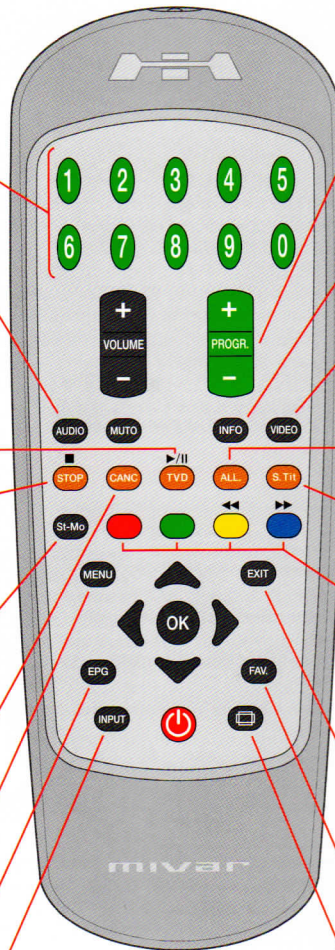

Premuto fa scorrere avanti o indietro i programmi. In **televideo** fa scorrere avanti o indietro le pagine.

Fornisce informazioni su l'emittente corrente. In **USB** fa comparire la barra dei comandi dedicati.

Commuta in sequenza le varie impostazioni del video.

In **TVD** allunga le scritte: I° volta metà pagina superiore. II° volta metà pagina inferiore. III° volta riporta la pagina intera.

In **digitale** fa comparire l'opzione Lingua Sottotitoli.

Tasti colorati: in **digitale** consentono di selezionare le opzioni in fondo ai menu digitali EPG e in modifica programmi. In **televideo** sono utilizzati per il Fasttext.

Il tasto verde (Eco) consente la riduzione del consumo.

Uscita immediata dai menu o sottomenu a video. In **USB** torna indietro.

Richiama la lista dei canali preferiti.

Commuta in sequenza i formati **Auto - 4:3 - 16:9 - Zoom 1 - Zoom 2**.

COME MUOVERSI NEI MENU

Cursore menu sù.

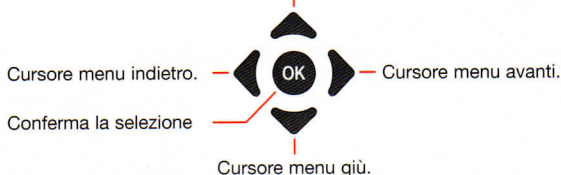

Pannello - LED - LCD, TFT a matrice attiva 16:9. Angolo di visione 178°/178° O/V.
Risoluzione 1920x1080 (mod. Full HD), risoluzione 1366x768 (mod. HD ready).

Formato - Cambio formato dell'immagine (Auto - 4:3 - 16:9 - Zoom 1 - Zoom 2).

Sintonia - Automatica DTV + ATV, manuale digitale (DTV), manuale analogica (ATV).

Televideo - Acquisisce e memorizza automaticamente le pagine e le sottopagine.

Suono - Stereofonico. Possibilità di scelta della lingua desiderata nel caso di programma bilingua.

DVB - Riceve i canali digitali terrestri in chiaro (liberi) SD (Standard Definition 576i) e HD - H264 (Alta Definizione 1080i). Riceve i canali a pagamento SD con CAM SD e HD con CAM HD - CI+ (CAM e Card non in dotazione).

Connessioni esterne - Presa antenna esterna. Due prese ingresso **HDMI** (da 480i a 1080p). Presa ingresso **VGA** per PC (fino a 1280x1024/75Hz e 1920x1080/60Hz).

Presi jack (3,5mm a 4 poli) per ingresso video **Component** (HD, da 480i a 1080p) Y, Pb, Pr e prese RCA (AV) per suono stereo.

Due prese **USB** per foto (tipo .bmp; .jpg), audio (tipo .mp3), video (tipo .vob; .avi; .divx) nei formati più comuni; massima corrente prelevabile 2 x 0,5 A.

Presi per televisione "SCART": con ingresso e uscita audio-video e ingresso R.G.B.

Ingresso audio-video RCA (**AV** sul fianco). Uscita RCA per audio digitale SPDIF.

Presi cuffia sul fianco, con possibilità di ascoltare contemporaneamente anche con gli altoparlanti.

N.B. una pressione acustica eccessiva può recare danni all'udito.

Misure Mod. 40LED1 L= 96,5 H= 66 P= 23,5 (senza piedestallo H= 62 P= 5,3) Peso Kg. 14
Mod. 32LED2 L= 78,5 H= 55 P= 19 (senza piedestallo H= 52 P= 5) Peso Kg. 10

Disponibile a richiesta il supporto MIVAR per appendere il TV a parete, tipo 0103.

40LED1 predisposizione per supporto VESA 400x400mm. Viti 6MA, lunghezza 20mm.

32LED2 predisposizione per supporto VESA 200x100mm. Viti 4MA, lunghezza 20÷25mm.

**Fabbricato in Italia conforme a
D.M. 26/03/92 e D.M. 28/08/95**



Cons. 40LED1 91W

Cons. 32LED2 58W



Questo simbolo indica che il prodotto deve essere smaltito in un punto di raccolta appropriato per il riciclo di apparecchi elettrici ed elettronici per prevenire conseguenze negative per l'ambiente e la salute. Per ulteriori informazioni, potete contattare l'ufficio comunale oppure il negozio dove l'avete acquistato.

GARANZIA L'apparecchio è garantito per 24 mesi dalla data di acquisto, certificata da un documento fiscale di consegna, dal quale risulti il modello dell'apparecchio stesso e il nome dell'acquirente.

- Per garanzia si intende la sostituzione o riparazione gratuita delle parti componenti l'apparecchio riconosciute difettose all'origine per vizi di fabbricazione.
- Non sono coperte da garanzia tutte le parti che dovessero risultare difettose a causa di negligenza o trascuratezza nell'uso, di errata installazione o manutenzione, di interventi operati da personale non autorizzato, di trasporto effettuato senza le dovute cautele, infine, di circostanze che, comunque, non possono essere fatte risalire a difetti di fabbricazione dell'apparecchio.
- La MIVAR declina ogni responsabilità per eventuali danni che possano, direttamente o indirettamente derivare a persone o cose in conseguenza della mancata osservanza di tutte le prescrizioni indicate nelle "Avvertenze" in tema di installazione, uso e manutenzione dell'apparecchio.
- L'apparecchio sarà riparato presso uno dei centri di assistenza MIVAR. Le spese ed i rischi di trasporto da e per i centri citati saranno a carico dell'acquirente.
- Per gli apparecchi per i quali è previsto l'intervento a domicilio, l'acquirente è tenuto a corrispondere il «diritto fisso di chiamata» in vigore alla data dell'intervento.
- Trascorsi 24 mesi dall'acquisto, l'apparecchio decade dalla garanzia e l'assistenza verrà espletata addebitando, oltre alle spese di mano d'opera, anche il costo delle parti sostituite e il diritto fisso di chiamata. È esclusa la sostituzione dell'apparecchio ed il prolungamento della garanzia a seguito di intervento guasto.